

Тумба 4 двери подвесная

ellipse™ fjord

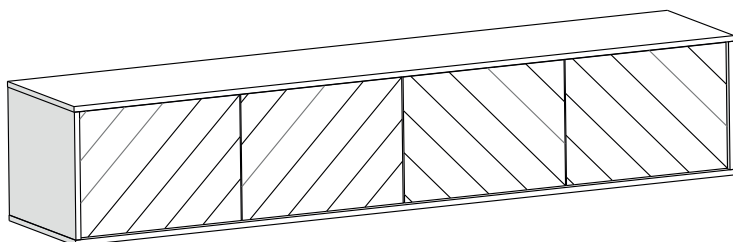

1. Инструкция по безопасности

1.1 Пожалуйста, внимательно прочитайте и сохраните данную инструкцию.

1.2 Сборку изделия рекомендуется выполнять вдвоем.

1.3 Производитель не несет ответственность за неправильную установку изделия.

1.4 Не используйте изделие, если оно повреждено.

1.5 Не следует использовать изделие на неровной поверхности.

1.6 Периодически проверяйте крепежные узлы.

2. Рекомендации по эксплуатации и уходу

2.1 Мебель рекомендуется эксплуатировать в проветриваемом, сухом помещении с температурой воздуха не ниже +10° С и относительной влажности воздуха от 45 до 70%.

2.2 Поверхность мебели следует протирать влажной тряпкой, с последующей протиркой насухо. Запрещается использовать в качестве чистящих средств растворители, соду и средства, содержащие абразивные материалы.

2.3 Мебель должна быть защищена от прямого попадания солнечных лучей, не должна размещаться вблизи отопительных приборов.

Перечень деталей Тумба Fjord 4 двери

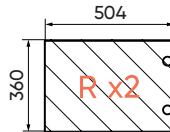
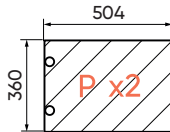
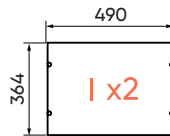
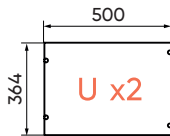
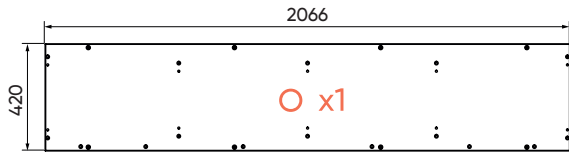
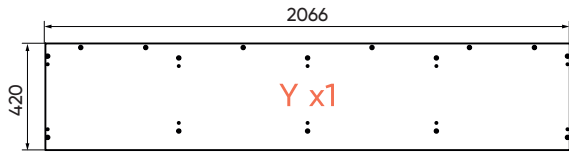
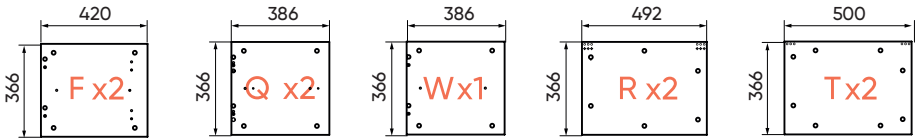



M6x34 mm

x48



x48



заглушка
эксцентрика

x48

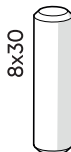

8x30

x36

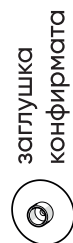

заглушка
конфирмата

x2



x16



x16



3,5 x 15

x40



для
петель

x16

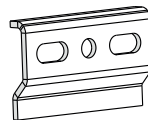

x8

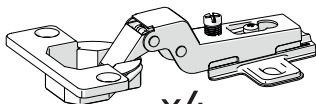

x4

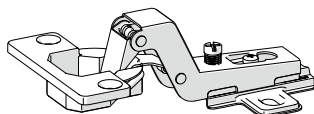

x4

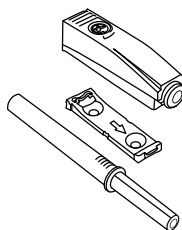

x4

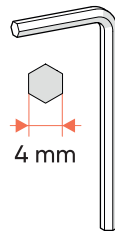

4 mm

x1

1

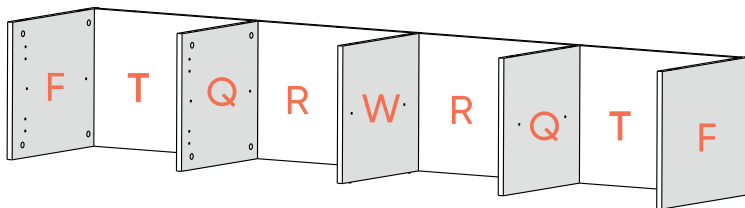

Внимание! При сборке не перепутать!

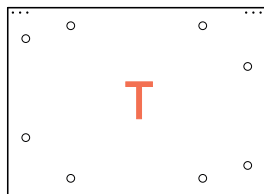

1 Стенка задняя – 2 шт.
Размеры: 500×366 (h)

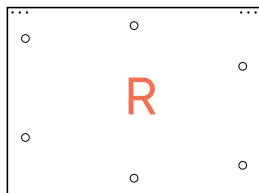

2 Стенка задняя – 2 шт.
Размеры: 492×366 (h)

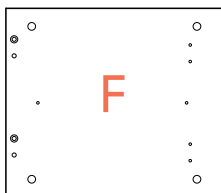

3 Стенка боковая – 2 шт.
Размеры: 420×366 (h)

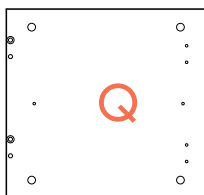

4 Перегородка – 2 шт.
Размеры: 386×366 (h)

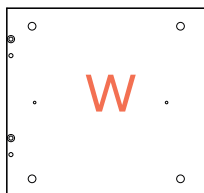

5 Перегородка центральная – 1 шт.
Размеры: 386×366 (h)

2

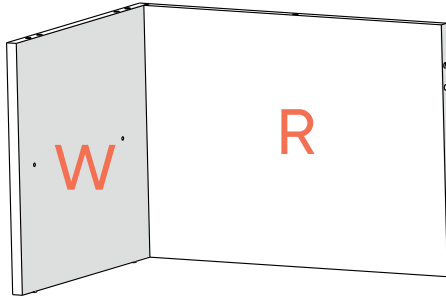
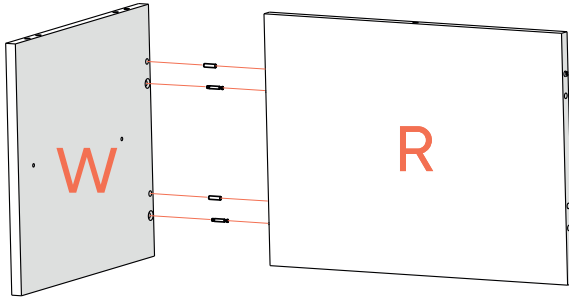

x2

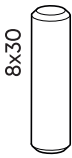

x2



x2

3

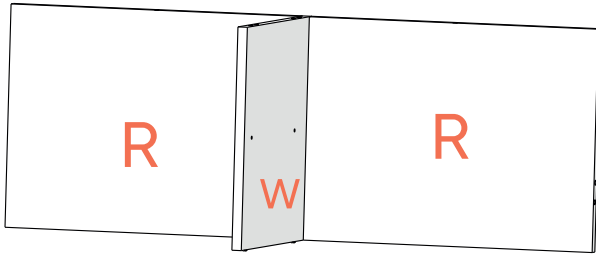
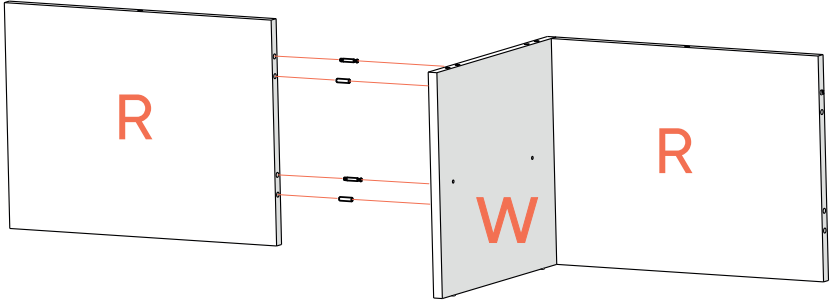

x2

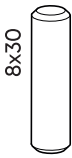

x2



x2

4

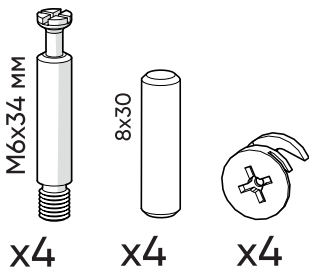
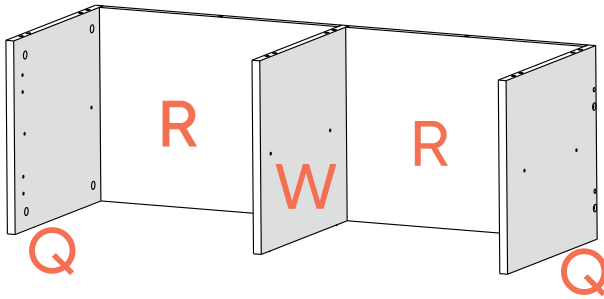
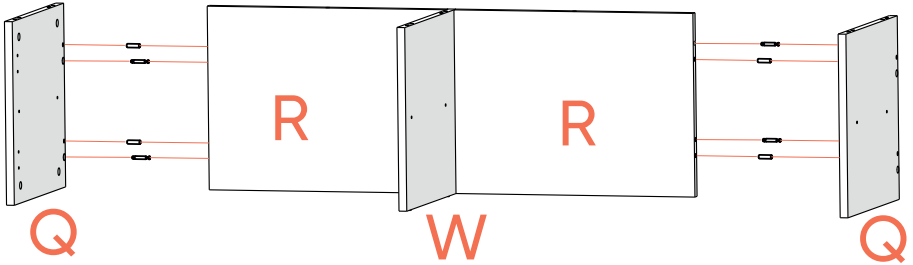

5

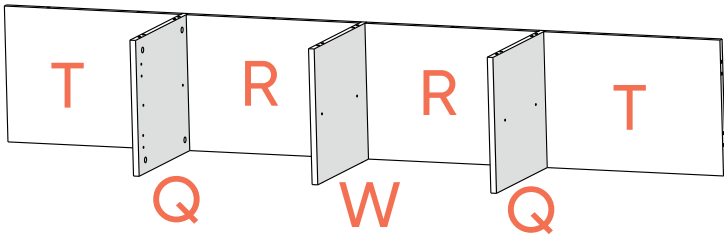
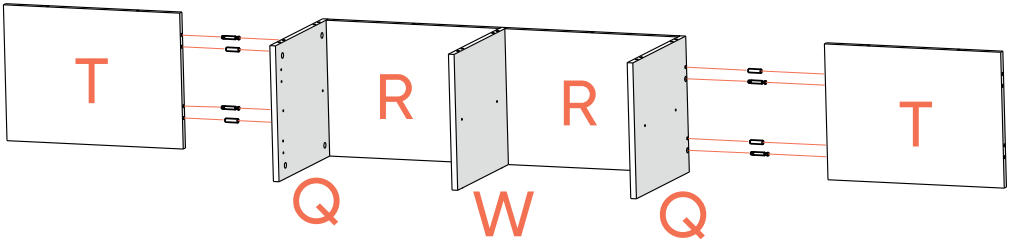

x4

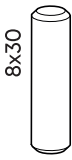

x4



x4

6

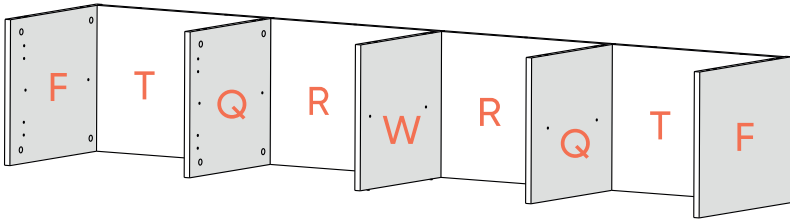
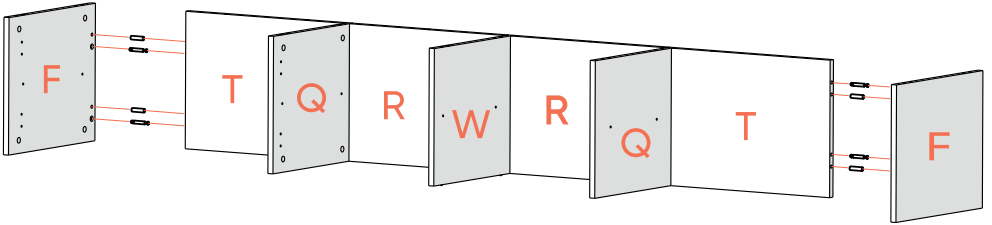

x4

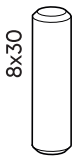

x4



x4

7

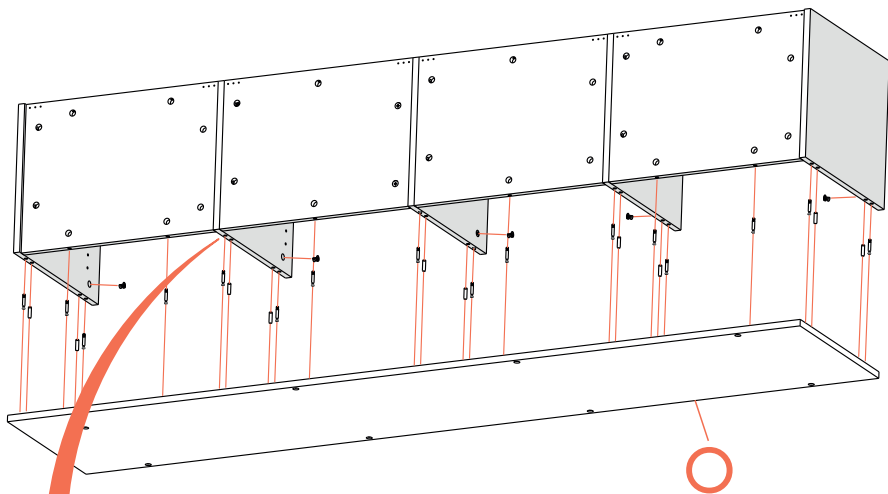

10x

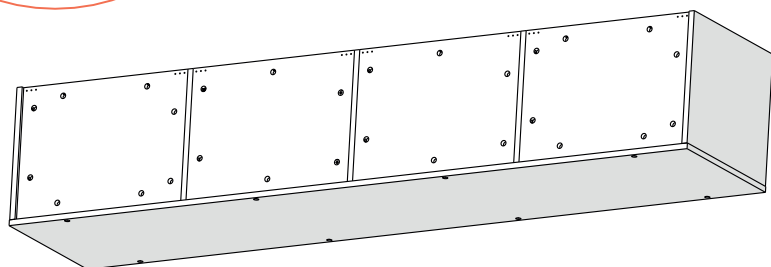
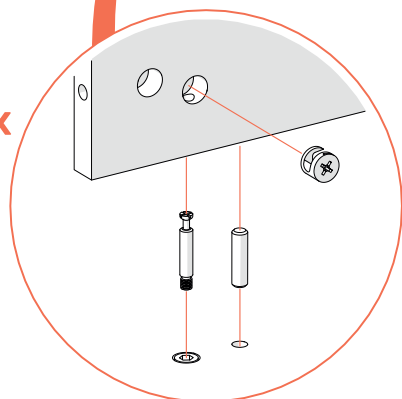

8

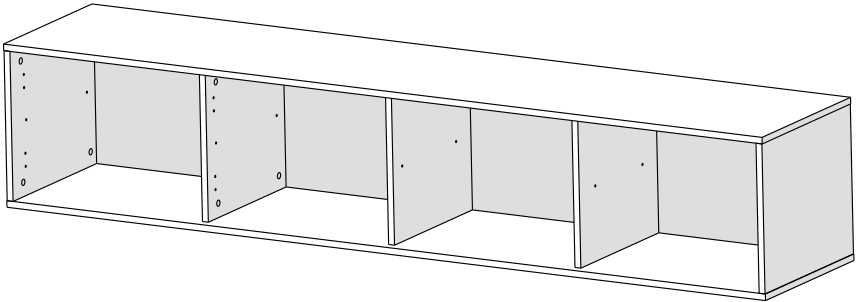
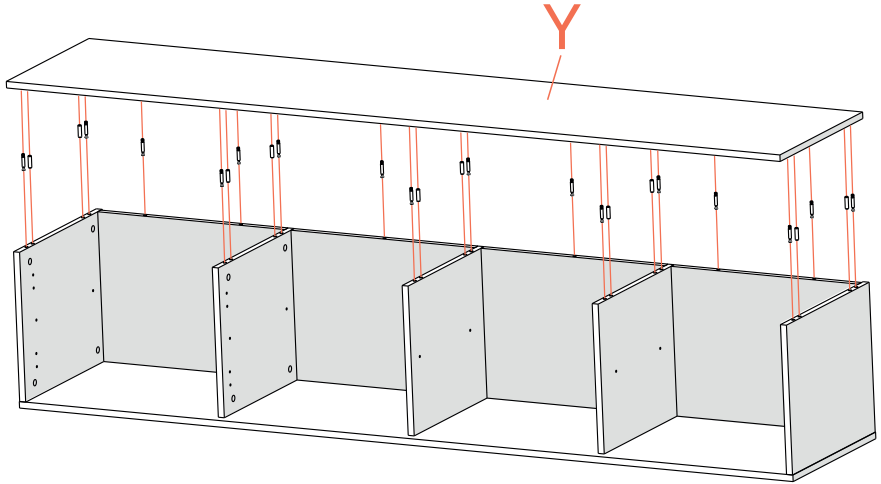

x16

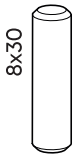

x10



x16

9

крепление к стене

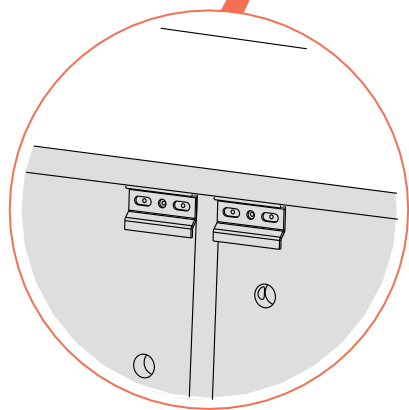
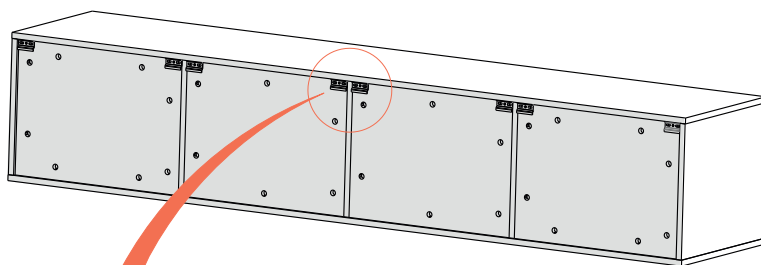
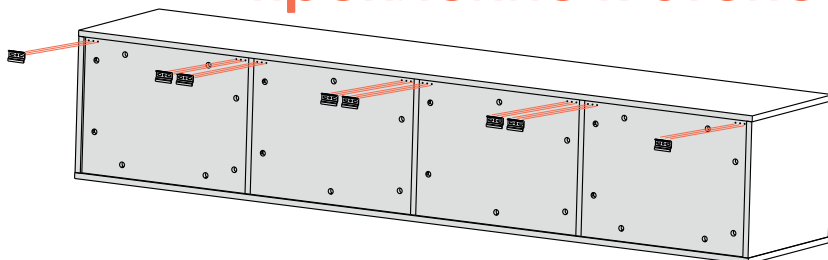

x24

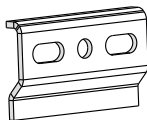

x8

Фурнитура для крепления
монтажной планки к стене
в комплектацию не входит!

10

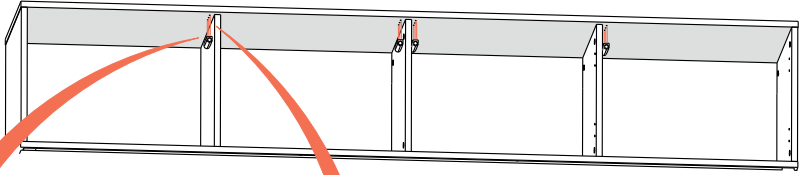

1

4x

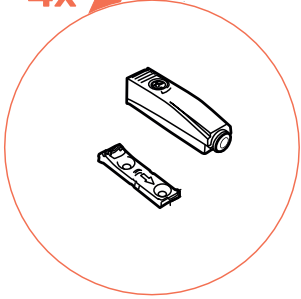

4x

2

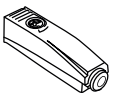
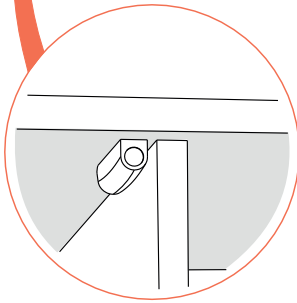
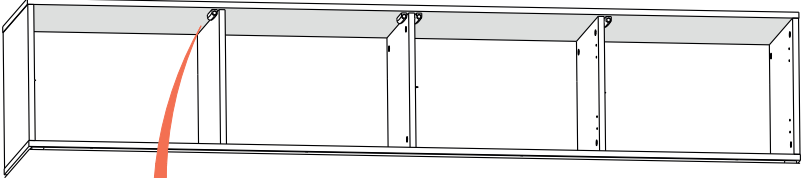
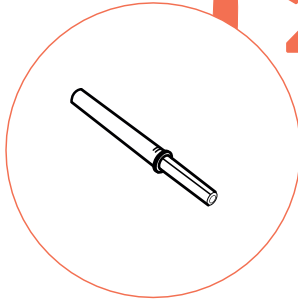

x4



x4

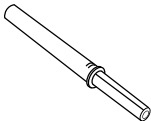

x4

11

8x

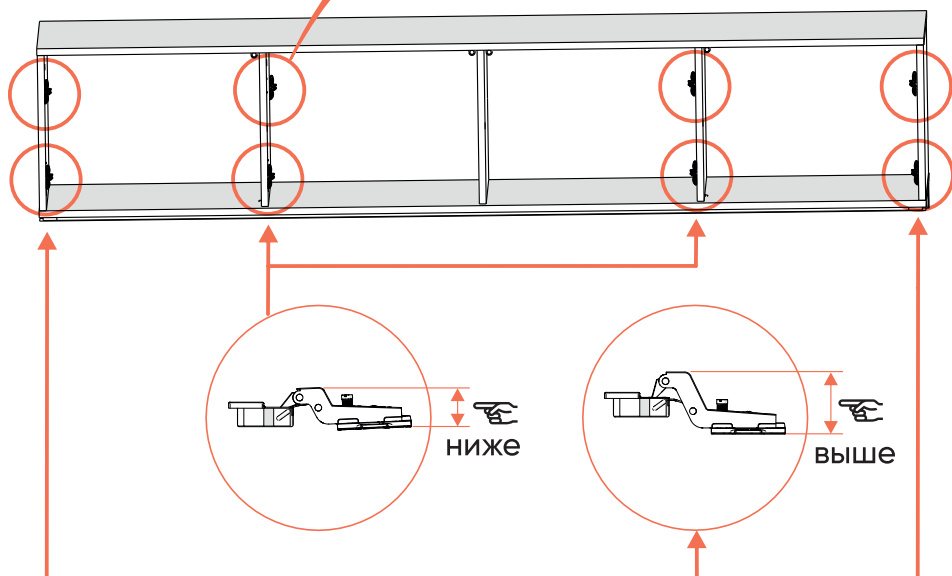

для петель
x16

3,5 x 15
x16

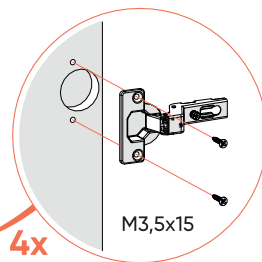
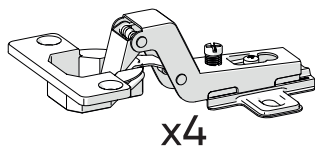
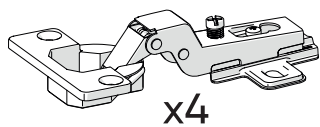

12

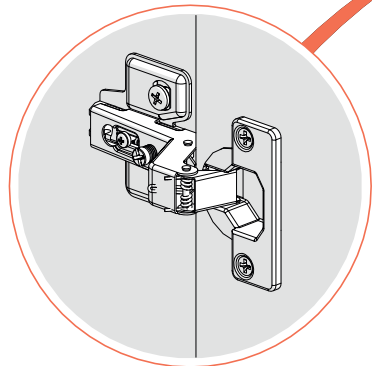
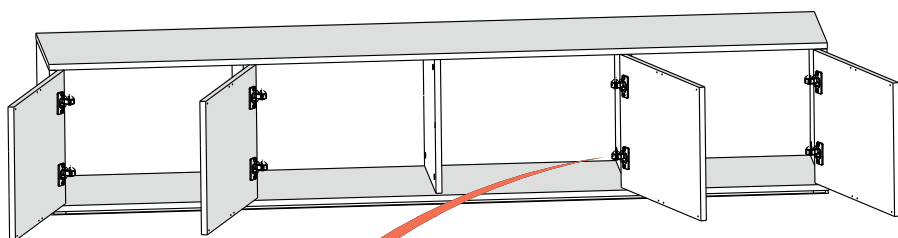
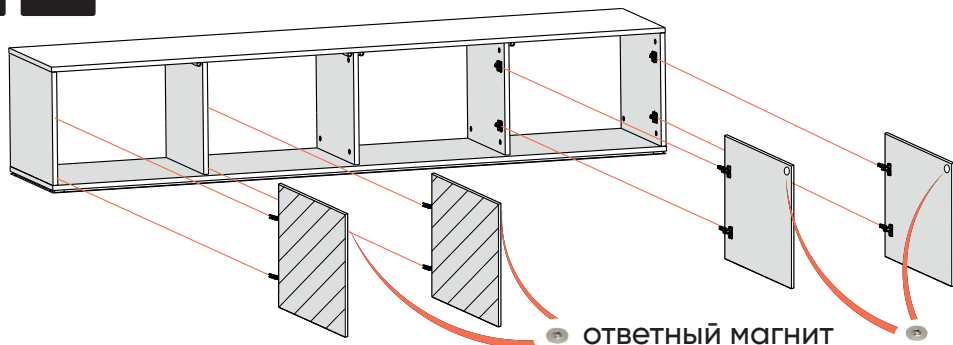

**ПЕРИОДИЧЕСКИ
ПРОВЕРЯЙТЕ
КРЕПЕЖНЫЕ УЗЛЫ**

РЕГУЛИРОВКА ПЕТЕЛЬ

регулировка по высоте
(ослабьте винты)

регулировка по глубине
(ослабьте винт)

регулировка по ширине

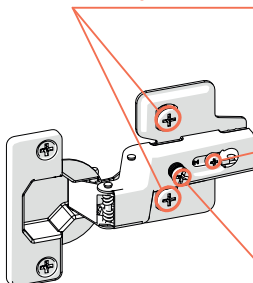

13

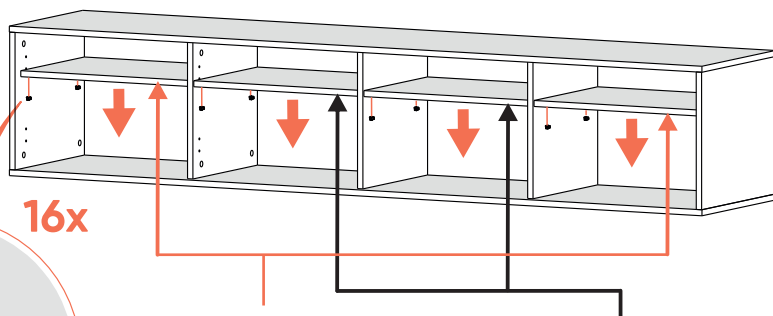

16x

Полка – 2 шт.
500 × 364



Полка – 2 шт.
490 × 364

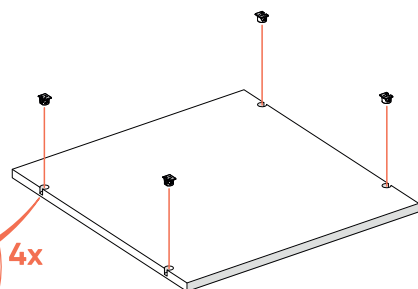
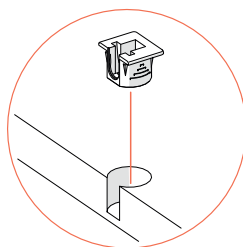
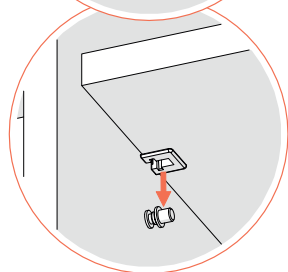
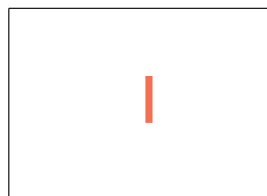

4x



x16



x16

14

**используйте заглушки,
входящие в комплект,
чтобы закрыть
технологические отверстия**

